

**Notes:**

- 1) Les boîtes acoustiques situées sur la face intérieure de la porte sont de couleur blanc.
- 2) La quincaillerie de surface notamment les pentures, les roulettes, les supports de coin, etc. est fini galvanisé.

**ÉLEVATION INTÉRIEURE**

**THERMOSTOP MODÈLE  
SOUNDSENTRY STC-47**  
ÉPAISSEUR DE LA PORTE = 100mm (4")

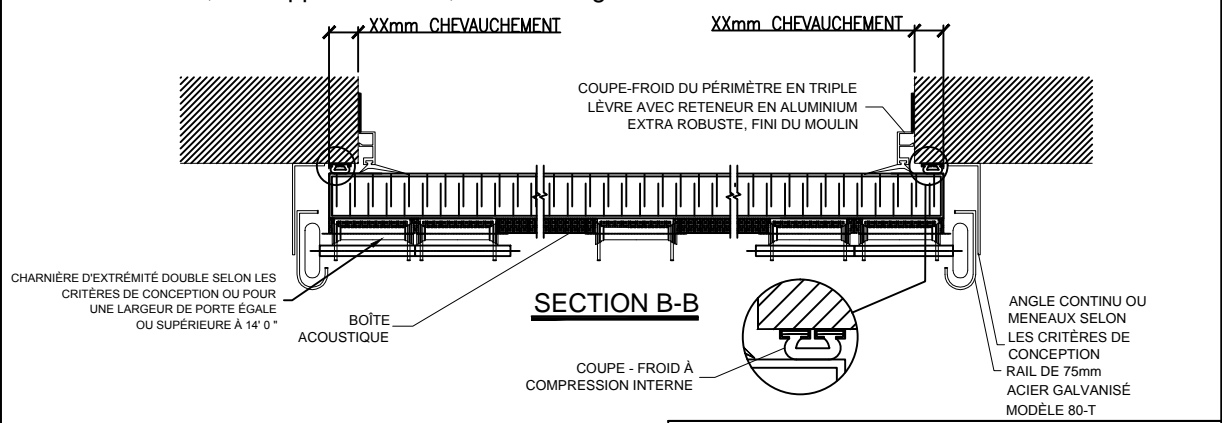

APPROUVÉ POUR LA FABRICATION PAR:

Nom:.....  
Signature:.....  
Date:.....

MODÈLE	QTÉ.	PORTE		Nb. de PAN.	Nb. de SECT.	OPÉRATION
		LARGEUR	HAUTEUR			
SOUND SENTRY STC-47	X	XXXXmm	XXXXmm	X	X	OPÉRATEUR ÉLECTRIQUE PAR THERMOSTOP
		XX' XX"	XX' XX"			
		OUVERTURE				
		XXXXmm	XXXXmm			
		XX' XX"	XX' XX"			

**THERMOSTOP INC.**  
3775 BOULEVARD LOSCH, ST-HUBERT, QUÉBEC J5Y 5T7  
NOM DU PROJET : XXXXXX  
DISTRIBUTEUR : XXXXXX  
ENTREPRENEUR : XXXXXX  
ARCHITECTE : XXXXXX

NOTES:  
AUCUNE ÉCHELLE  
TOUTES LES DIMENSIONS SONT EN mm

DATE XX/XX/XXXX	DESSINÉ PAR J.P.	VÉRIFIÉ PAR L.H.	No. SOUMISSION XXXXXXX	No. DESSIN 01/02	RÉVISION: 00
--------------------	---------------------	---------------------	---------------------------	---------------------	-----------------

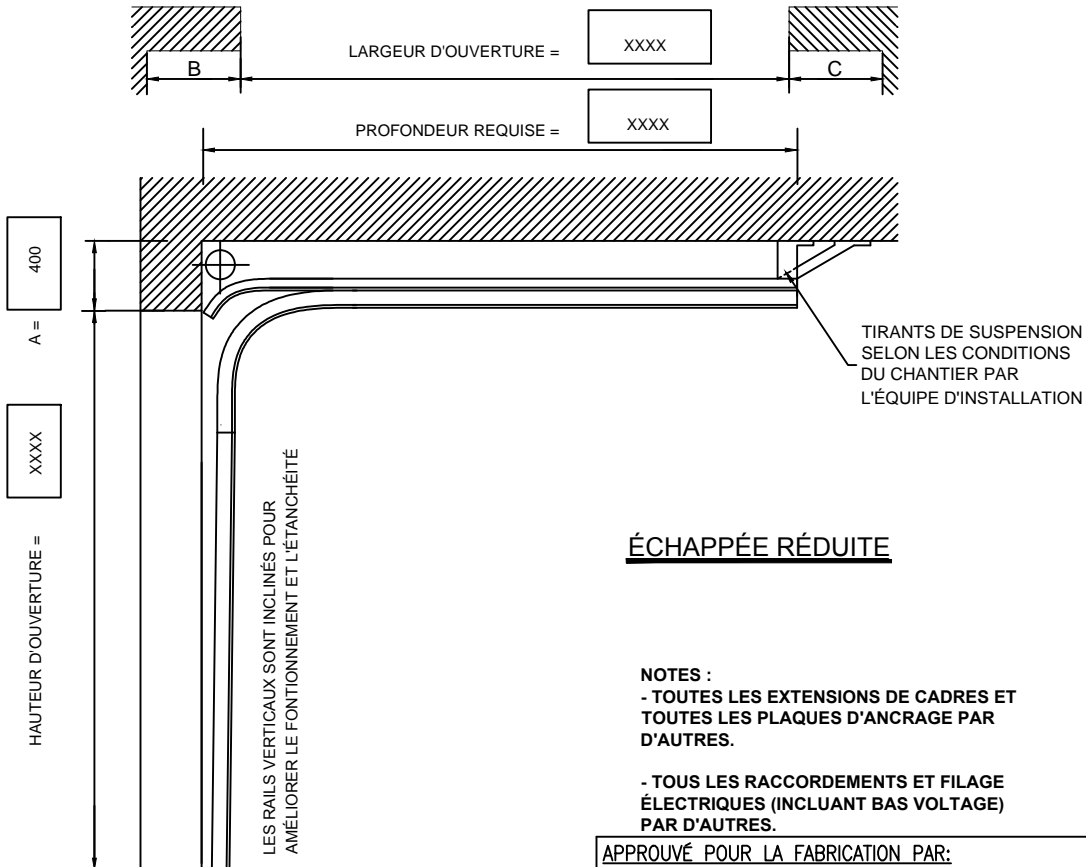
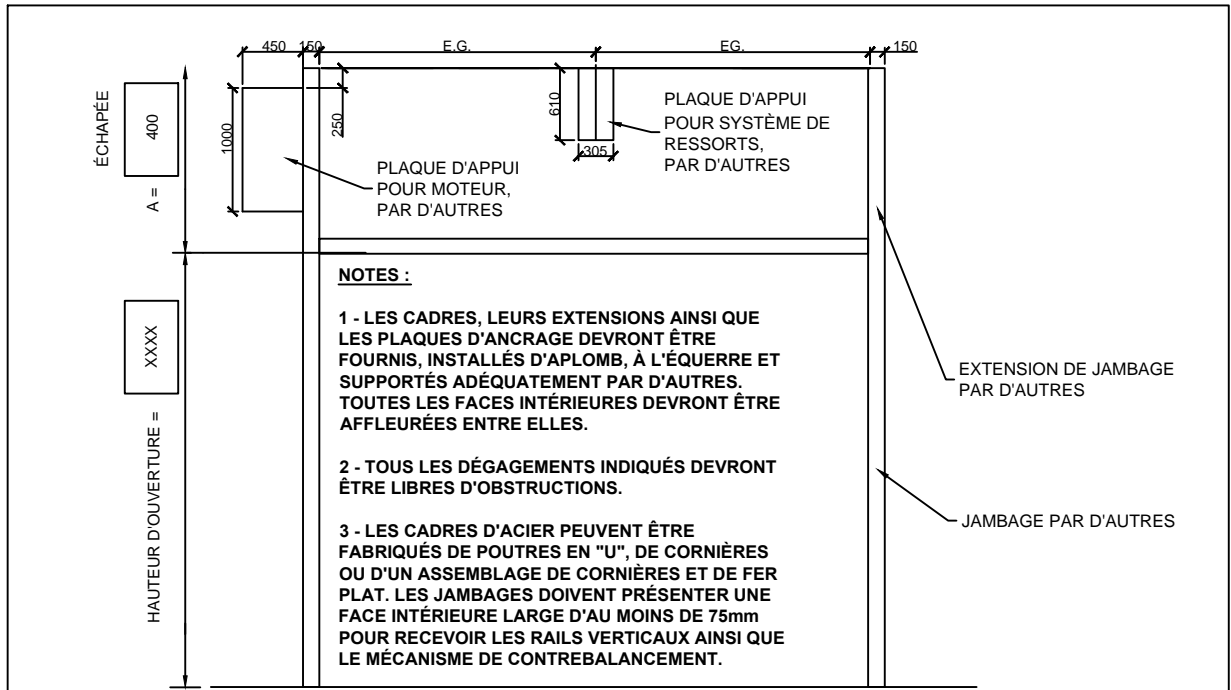

MODÈLE	QTE.	N° PORTE	ESPACE LIBRE			PROF.	SECT.	VITRAGE
			A	B	C			
SOUND SENTRY STC-47	X		400mm	600mm	150mm	XXmm	X	VITRES TYPE

**NOTES:**  
AUCUNE ÉCHELLE  
TOUTES LES DIMENSIONS SONT EN mm

**APPROUVÉ POUR LA FABRICATION PAR:**  
 Nom:.....  
 Signature:.....  
 Date:.....

**THERMOSTOP INC.**  
 3775 BOULEVARD LOSCH, ST-HUBERT, QUÉBEC J3Y 5T7

NOM DU PROJET : XXXXXXXXXXXX  
 DISTRIBUTEUR : XXXXXXXXXXXX  
 ENTREPRENEUR : XXXXXXXXXXXX  
 ARCHITECTE : XXXXXXXXXXXX

DATE	DESSINÉ PAR	VÉRIFIÉ PAR	N° SOUMISSION	N° DESSIN	RÉVISION:
XX/XX/XXXX	X.X.	L.H.	XXXXXXX	XX/XX	XX

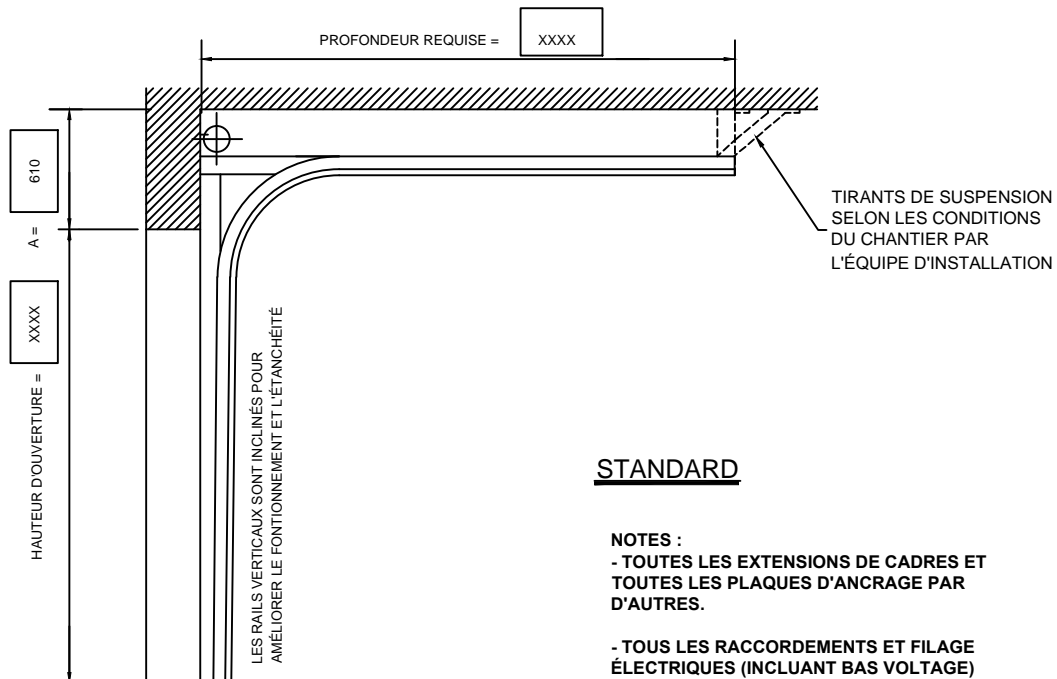
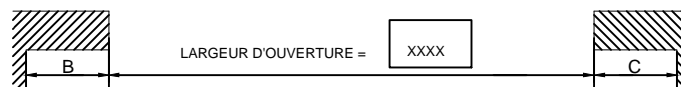
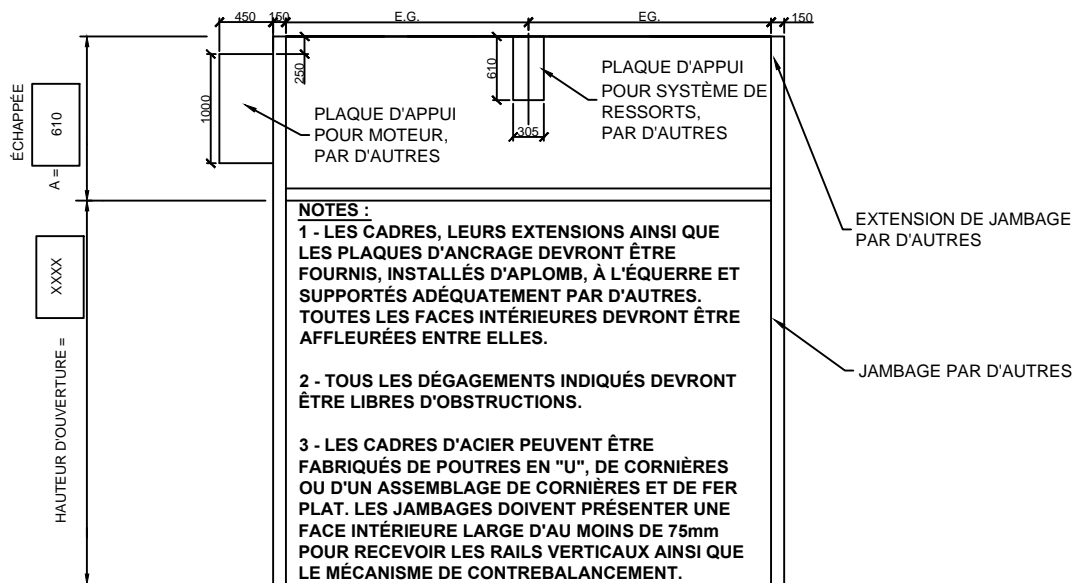

**STANDARD**

- NOTES :**
- TOUTES LES EXTENSIONS DE CADRES ET TOUTES LES PLAQUES D'ANCRAGE PAR D'AUTRES.
  - TOUS LES RACCORDEMENTS ET FILAGE ÉLECTRIQUES (INCLUANT BAS VOLTAGE) PAR D'AUTRES.

APPROUVÉ POUR LA FABRICATION PAR:  
 Nom:.....  
 Signature:.....  
 Date:.....

MODÈLE	QTE.	N° PORTE	ESPACE LIBRE			PROF.	SECT.	VITRAGE
			A	B	C			
SOUND SENTRY STC-47	X	X	610mm	600mm	150mm	XXmm	X	VITRES TYPE

NOTES:  
 AUCUNE ÉCHELLE  
 TOUTES LES DIMENSIONS SONT EN mm

**THERMOSTOP INC.**  
 3775 BOULEVARD LOSCH, ST-HUBERT, QUÉBEC J3Y 5T7  
 NOM DU PROJET : XXXXXXXXXXXX  
 DISTRIBUTEUR : XXXXXXXXXXXX  
 ENTREPRENEUR : XXXXXXXXXXXX  
 ARCHITECTE : XXXXXXXXXXXX

DATE	DESSINÉ PAR	VÉRIFIÉ PAR	N° SOUMISSION	N° DESSIN	RÉVISION:
XX/XX/XXXX	X.X.	L.H.	XXXXXX	XX/XX	XX

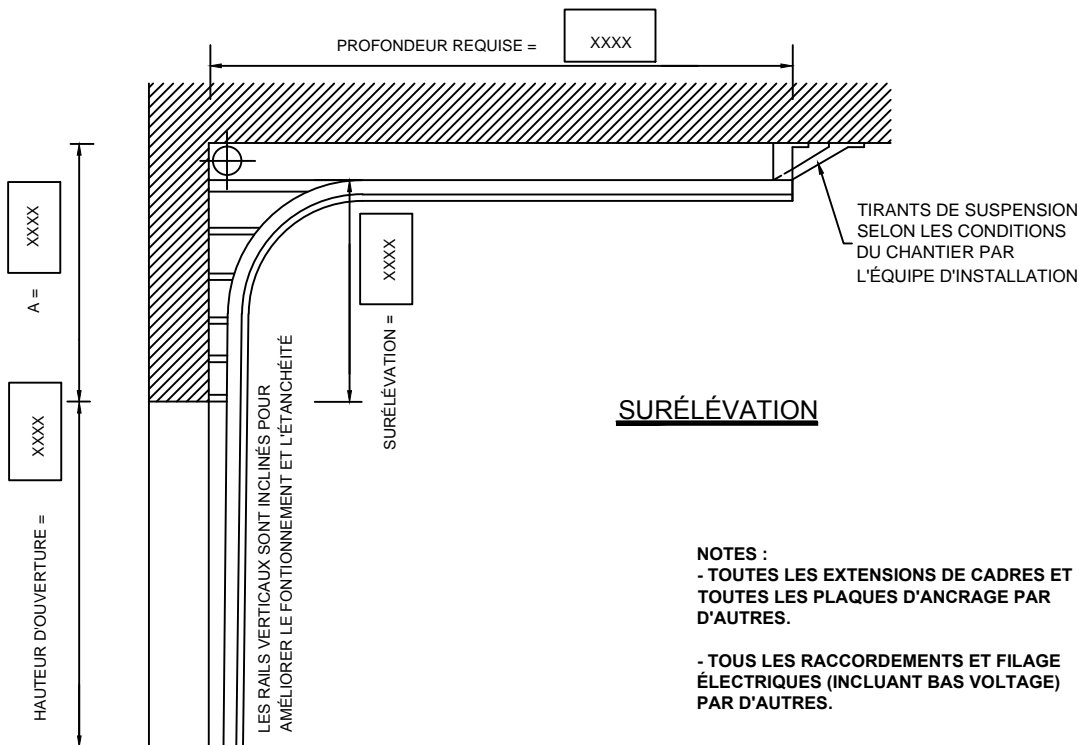
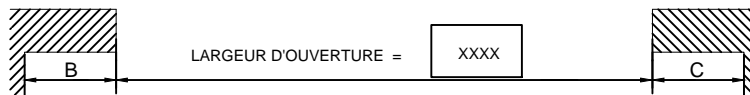
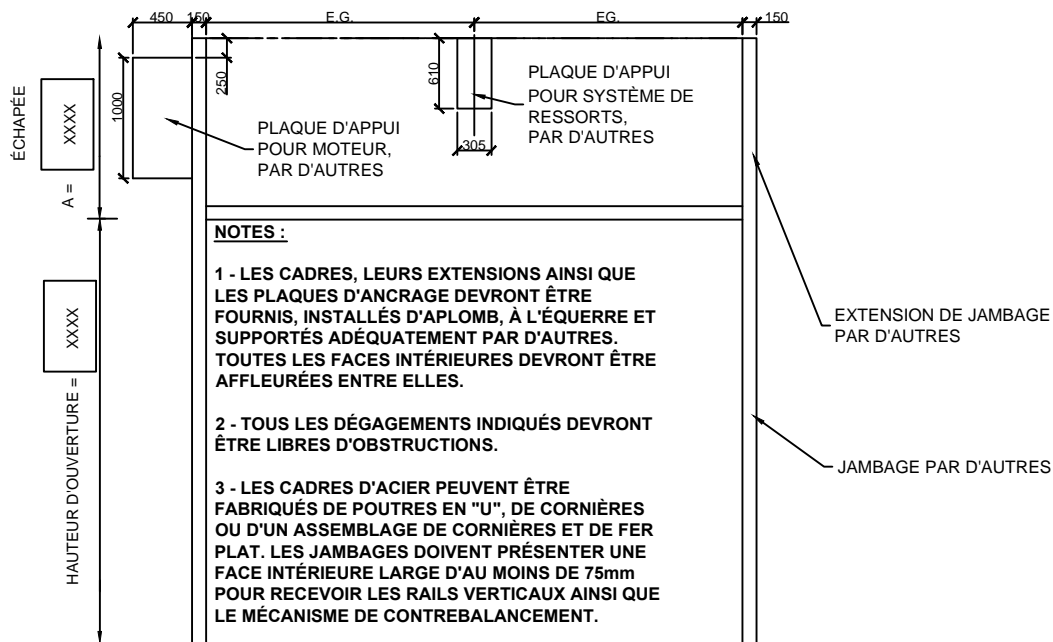

APPROUVÉ POUR LA FABRICATION PAR:  
 Nom:.....  
 Signature:.....  
 Date:.....

MODÈLE	QTE.	N° PORTE	ESPACE LIBRE			PROF.	SECT.	VITRAGE
			A	B	C			
SOUND SENTRY STC-47	X	X	XXmm	600mm	150mm	XXmm	X	VITRES TYPE

**THERMOSTOP INC.**  
 3775 BOULEVARD LOSCH, ST-HUBERT, QUÉBEC J3Y 5T7  
 NOM DU PROJET : XXXXXXXXXXXX  
 DISTRIBUTEUR : XXXXXXXXXXXX  
 ENTREPRENEUR : XXXXXXXXXXXX  
 ARCHITECTE : XXXXXXXXXXXX

**NOTES:**  
 AUCUNE ÉCHELLE  
 TOUTES LES DIMENSIONS SONT EN mm

DATE	DESSINÉ PAR	VÉRIFIÉ PAR	N° SOUMISSION	N° DESSIN	RÉVISION:
XX/XX/XXXX	X.X.	L.H.	XXXXXX	XX/XX	XX

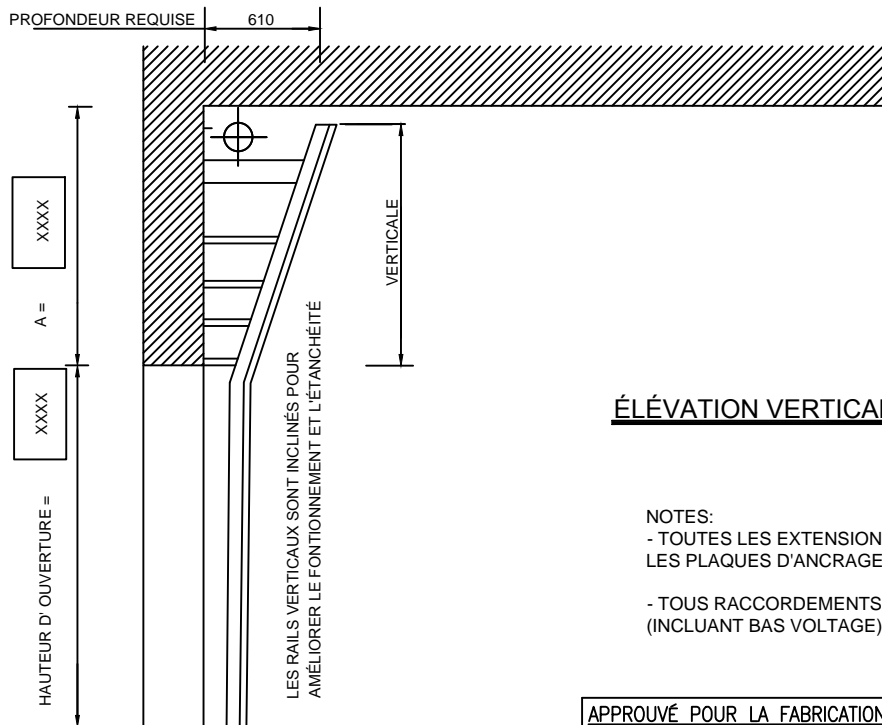
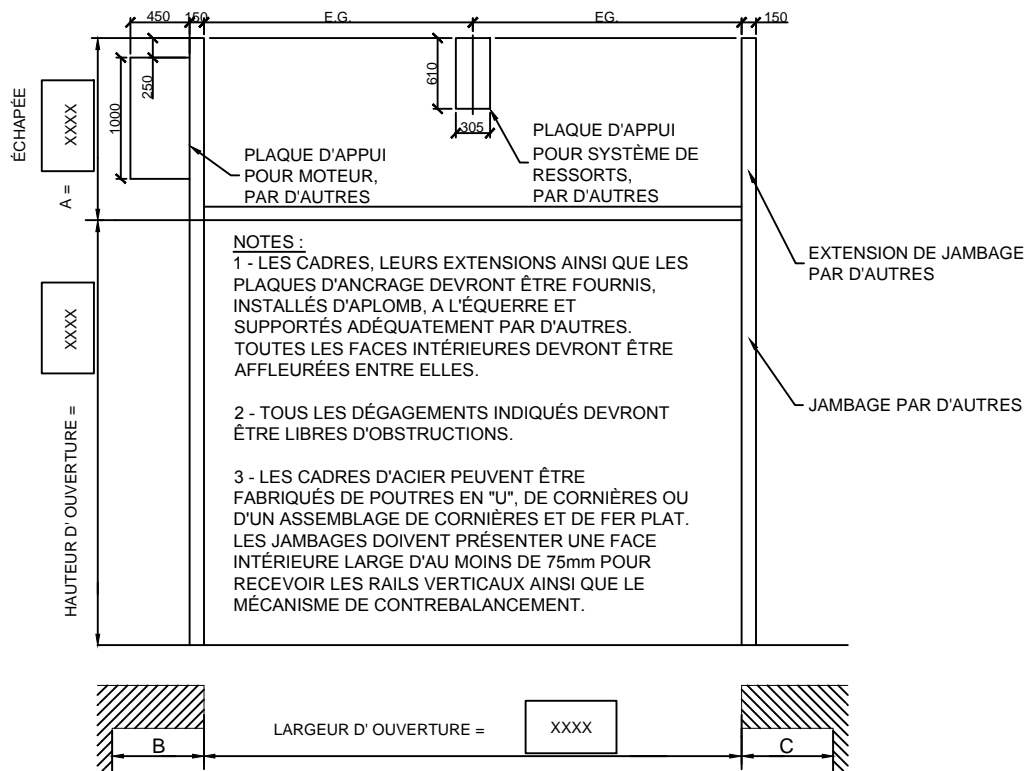

APPROUVÉ POUR LA FABRICATION PAR:  
 Nom:.....  
 Signature:.....  
 Date:.....

MODÈLE	QTÉ.	N° PORTE	ESPACE LIBRE			PROF.	SECT.	VITRAGE
			A	B	C			
SOUND SENTRY STC-47	x		xxxxmm	xxxxmm	xxxxmm	610mm	x	

**THERMOSTOP INC.**  
 3775 BOULEVARD LOSCH, ST-HUBERT, QUÉBEC J3Y 5T7  
 NOM DU PROJET : XXXXXXXX  
 DISTRIBUTEUR : XXXXXXXX  
 ENTREPRENEUR : XXXXXXXX  
 ARCHITECTE : XXXXXXXX

NOTES:  
 AUCUNE ÉCHELLE  
 TOUTES LES DIMENSIONS SONT EN mm

DATE	DESSINÉ PAR	VÉRIFIÉ PAR	N° SOUMISSION	N° DESSIN	RÉVISION:
xx/xx/xxxx	J.P.	L.H.	XXXXXX	02/02	00